



ข้อบัญญัติ
องค์การบริหารส่วนตำบลหนองแวง

เรื่อง

เรื่อง การติดตั้งบ่อดักไขมันบำบัดน้ำเสีย
ในอาคาร พ.ศ. ๒๕๖๖

องค์การบริหารส่วนตำบลหนองแวง
อำเภอบ้านแพวง จังหวัดนครพนม

บันทึกหลักการและเหตุผลประกอบ

ข้อบัญญัติองค์การบริหารส่วนตำบลหนองแวง เรื่อง การติดตั้งบ่อดักไขมันบำบัดน้ำเสียในอาคาร พ.ศ. ๒๕๖๖

หลักการ

รัฐบาลมีนโยบายในการจัดการด้านสิ่งแวดล้อม โดยการเร่งรัดการควบคุมมลพิษจากน้ำเสีย ซึ่งให้ความสำคัญกับการจัดการระบบบำบัดน้ำเสียในครัวเรือนและชุมชน และเป็นการช่วยลดปริมาณน้ำเสีย และเป็นการปรับปรุงคุณภาพน้ำให้ดีขึ้น โดยการจัดการระบบน้ำเสียในอาคารและครัวเรือนเป็นการแก้ไขปัญหาที่ต้นทางและเป็นส่วนหนึ่งของการแก้ไขปัญหาคุณภาพของน้ำ ประกอบกับพระราชบัญญัติกำหนดแผนและขั้นตอนการกระจายอำนาจให้แก่องค์กรปกครองส่วนท้องถิ่น พ.ศ. ๒๕๔๒ แก้ไขเพิ่มเติมถึง (ฉบับที่ ๒) พ.ศ. ๒๕๔๙ กำหนดให้องค์กรปกครองส่วนท้องถิ่นมีหน้าที่เป็นหน่วยงานหลักในการกำจัดขยะมูลฝอย สิ่งปฏิกูล และน้ำเสีย และกรมส่งเสริมการปกครองส่วนท้องถิ่น แจ่งให้องค์กรปกครองส่วนท้องถิ่นดำเนินการเกี่ยวกับการบำบัดน้ำเสียในอาคารและครัวเรือนเพื่อบังคับใช้กับผู้ที่จะปลูกสร้างอาคาร

เหตุผล

องค์การบริหารส่วนตำบลหนองแวง จึงอาศัยอำนาจตามความในมาตรา ๗๑ แห่งพระราชบัญญัติสภาตำบลและองค์การบริหารส่วนตำบล พ.ศ. ๒๕๓๗ และที่แก้ไขเพิ่มเติมถึง (ฉบับที่ ๗) พ.ศ. ๒๕๖๒ ประกอบมาตรา ๒๐(๓) แห่งพระราชบัญญัติการสาธารณสุข พ.ศ. ๒๕๓๕ และที่แก้ไขเพิ่มเติมถึง (ฉบับที่ ๓) พ.ศ. ๒๕๖๐ เพื่อตราข้อบัญญัติองค์การบริหารส่วนตำบลหนองแวง เรื่อง การติดตั้งบ่อดักไขมันบำบัดน้ำเสียในอาคาร พ.ศ. ๒๕๖๖ และบังคับใช้ในเขตองค์การบริหารส่วนตำบลหนองแวง ต่อไป



ข้อบัญญัติองค์การบริหารส่วนตำบลหนองแวง

เรื่อง การติดตั้งบ่อดักไขมันบำบัดน้ำเสียในอาคาร พ.ศ. ๒๕๖๖

โดยที่เป็นการสมควรตราข้อบัญญัติองค์การบริหารส่วนตำบลหนองแวง เรื่อง การติดตั้งบ่อดักไขมันบำบัดน้ำเสียในอาคาร

อาศัยอำนาจตามความใน มาตรา ๗๑ แห่งพระราชบัญญัติสภาตำบลและองค์การบริหารส่วนตำบล พ.ศ. ๒๕๓๗ และที่แก้ไขเพิ่มเติมถึง (ฉบับที่ ๗) พ.ศ. ๒๕๖๒ ประกอบมาตรา ๒๐ (๓) แห่งพระราชบัญญัติการสาธารณสุข พ.ศ. ๒๕๓๕ องค์การบริหารส่วนตำบลหนองแวง โดยความเห็นชอบของ สภาองค์การบริหารส่วนตำบลหนองแวง และนายอำเภอบ้านแพวง จึงออกข้อบัญญัติไว้ดังต่อไปนี้

ข้อ ๑ ข้อบัญญัตินี้เรียกว่า "ข้อบัญญัติองค์การบริหารส่วนตำบลหนองแวง เรื่อง การติดตั้งบ่อดักไขมันบำบัดน้ำเสียในอาคาร พ.ศ. ๒๕๖๖"

ข้อ ๒ ข้อบัญญัตินี้ให้ใช้บังคับในเขตองค์การบริหารส่วนตำบลหนองแวง ตั้งแต่ได้ประกาศไว้โดยเปิดเผย ณ ที่ทำการองค์การบริหารส่วนตำบลหนองแวงแล้วเจ็ดวัน

ข้อ ๓ บรรดาข้อบัญญัติองค์การบริหารส่วนตำบลหรือข้อบังคับ กฎระเบียบ และคำสั่งอื่นใดขององค์การบริหารส่วนตำบล ซึ่งขัดหรือแย้งกับข้อบัญญัตินี้ ให้ใช้ข้อบัญญัตินี้แทน

ข้อ ๔ ใน ข้อบัญญัตินี้

"อาคาร" หมายความว่า ตึก บ้าน เรือน ร้านค้า ร้านอาหาร สำนักงานหรือสิ่งปลูกสร้างอย่างอื่นซึ่งบุคคลอาจเข้าอาศัยหรือใช้สอยได้

"บ่อดักไขมัน" หมายความว่า สิ่งที่ใช้แยกน้ำมันและไขมันออกจากน้ำซึ่งผ่านการใช้แล้ว

"การระบายน้ำ" หมายความว่า การผันน้ำ การปล่อยน้ำ การเทน้ำ การสูบน้ำ หรือการกระทำอื่นใดที่เป็นการถ่ายเทน้ำ

"แหล่งระบายน้ำ" หมายความว่า ทางหรือท่อระบายน้ำ ลำกระโดง ลำราง คู คลอง แม่น้ำ ทะเล และแหล่งน้ำสาธารณะ แหล่งน้ำธรรมชาติและแหล่งน้ำที่เป็นของเอกชน ซึ่งมีทางเชื่อมต่อหรือสามารถไหลไปสู่แหล่งน้ำสาธารณะหรือแหล่งน้ำธรรมชาติได้

"เจ้าพนักงานท้องถิ่น" หมายความว่า นายองค์การบริหารส่วนตำบลหนองแวง

ข้อ ๕ ข้อบัญญัตินี้ให้ใช้บังคับแก่อาคารที่มีการระบายน้ำทิ้งลงหรือไหลไปสู่แหล่งระบายน้ำและยังไม่มีกฎหมายใดกำหนดมาตรการเกี่ยวกับการกำจัดน้ำมันและไขมันสำหรับอาคารประเภทนั้น

ข้อ ๖ ให้เจ้าของหรือผู้ครอบครองอาคารตามข้อ ๕ ติดตั้งบ่อดักไขมันตามมาตรฐานที่เจ้าพนักงานท้องถิ่นประกาศกำหนด

ให้เจ้าของหรือผู้ครอบครองอาคารที่มีการปลูกสร้างใหม่ดำเนินการติดตั้งบ่อดักไขมันสำหรับอาคารนั้นให้แล้วเสร็จก่อนเข้าอยู่อาศัยหรือใช้สอย และหากอาคารใดอยู่ระหว่างการปลูกสร้างใหม่ในวันที่ข้อบัญญัตินี้มีผลใช้บังคับ ก็ให้ดำเนินการติดตั้งบ่อดักไขมันตามข้อบัญญัตินี้เช่นเดียวกัน

ข้อ ๗ ให้เจ้าของหรือผู้ครอบครองอาคารตามข้อ ๕ เก็บ ขน น้ำมันหรือไขมันในบ่อดักไขมันไปกำจัดและซ่อมแซมบำรุงรักษาบ่อดักไขมันให้อยู่ในสภาพที่ใช้การได้ตามปกติอยู่เสมอ

ข้อ ๘ ผู้ใดฝ่าฝืนข้อบัญญัตินี้ ต้องระวางโทษปรับไม่เกินหนึ่งพันบาท

ข้อ ๙ ให้เจ้าพนักงานท้องถิ่นประกาศและประชาสัมพันธ์ให้ประชาชนทราบถึงการปฏิบัติ
ตาม ข้อบัญญัตินี้

ข้อ ๑๐ ให้เจ้าพนักงานท้องถิ่นมีอำนาจยกเว้นการปฏิบัติตามข้อบัญญัตินี้ตามความจำเป็น
โดยพิจารณาถึงสภาพ ลักษณะหรือการใช้ประโยชน์ของอาคาร หรือสภาพของพื้นที่ เช่น พื้นที่บนภูเขา
พื้นที่เกษตรกรรม พื้นที่ในชนบท

ข้อ ๑๑ ให้ นายกองค้การบริหารส่วนตำบลหนองแวง รักษาการตามข้อบัญญัตินี้ และให้มีอำนาจออก
ประกาศหรือคำสั่งเพื่อปฏิบัติการเป็นไปตามข้อบัญญัตินี้

ประกาศ ณ วันที่ ๒๗ เดือน มีนาคม พ.ศ. ๒๕๖๖

(ลงชื่อ)

(นายจักพงษ์ ไชยศล)

นายกองค้การบริหารส่วนตำบลหนองแวง

-เห็นชอบ-

(ลงชื่อ)

(นายไชวานตย ทองชน)

นายอำเภอบ้านแพง

ข้อกำหนดมาตรฐานขนาดบ่อดักไขมันและแบบมาตรฐานการก่อสร้างบ่อดักไขมัน

๑. มาตรฐานขนาดบ่อดักไขมัน

๑.๑ มาตรฐานขนาดบ่อดักไขมันแบบวงขอบซีเมนต์สำหรับบ้านพักอาศัย

จำนวนคน	ปริมาตรบ่อที่ต้องการ (ลบ.ม.)	ขนาดบ่อ		จำนวนบ่อ (บ่อ)
		เส้นผ่าศูนย์กลาง	ความลึกน้ำ (ม.)	
๕	๐.๑๗	๐.๘	๐.๔๐	๑
๕-๑๐	๐.๓๔	๐.๘	๐.๗๐	๑
๑๐-๑๕	๐.๕๑	๑.๐	๐.๗๐	๑
๑๕-๒๐	๐.๖๘	๑.๒	๐.๖๐	๑
๒-๒๕	๐.๘๕	๑.๒	๐.๘๐	๑

๑.๒ มาตรฐานขนาดบ่อดักไขมันแบบวงขอบซีเมนต์สำหรับสถานประกอบการขนาดเล็ก

จำนวนคน	ปริมาตรบ่อที่ต้องการ (ลบ.ม.)	ขนาดบ่อ		จำนวนบ่อ (บ่อ)
		เส้นผ่าศูนย์กลาง	ความลึกน้ำ (ม.)	
๒๕-๓๐	๑.๐๒	๑.๐	๐.๗๐	๒
๓๐-๓๕	๑.๑๙	๑.๐	๐.๘๐	๒
๓๕-๔๐	๑.๓๖	๑.๒	๐.๖๐	๒
๔๐-๔๕	๑.๕๓	๑.๒	๐.๗๐	๒
๔๕-๕๐	๑.๗	๑.๒	๐.๘๐	๒

๑.๓ มาตรฐานขนาดบ่อดักไขมันแบบสร้างในที่ สำหรับสถานประกอบการขนาดใหญ่

ขนาดพื้นที่ (ตารางเมตร)	ปริมาตรบ่อที่ต้องการ (ลบ.ม.)	ขนาดบ่อ (ม.)		
		เส้นผ่าศูนย์กลาง	ความลึกน้ำ (ม.)	ยาว
๑๐	๐.๒๐	๐.๔๐	๐.๕๐	๑.๐๐
๑๐-๒๕	๐.๔๗	๐.๖๐	๐.๖๐	๑.๓๐
๒๕-๕๐	๐.๙๖	๐.๗๕	๐.๘๐	๑.๖๐
๕๐-๗๕	๑.๕๐	๐.๗๕	๑.๐๐	๒.๐๐
๗๕-๑๐๐	๑.๙๔	๐.๘๐	๑.๑๐	๒.๒๐
๑๐๐-๑๒๕	๒.๔๕	๐.๘๕	๑.๒๐	๒.๔๐
๑๒๕-๑๕๐	๒.๘๒	๐.๙๐	๑.๒๐	๒.๖๐
๑๕๐-๑๗๕	๓.๓๘	๑.๐๐	๑.๓๐	๒.๖๐
๑๗๕-๒๐๐	๓.๗๘	๑.๐๐	๑.๓๕	๒.๘๐

๒. แบบมาตรฐานการก่อสร้างบ่อดักไขมัน

ใช้แบบมาตรฐานการก่อสร้างของกรมควบคุมมลพิษ จำนวน ๓ แบบ ตามเอกสารแนบท้าย

แบบที่ ๑

สำหรับบ้านพักอาศัย

แบบถังก๊าซไฮแมน ขนาด ๑ ตัน

น้ำทิ้งจากครัว PVC.๑2"-3"

บ่อพักไขมันดีสี่เหลี่ยมสำเร็จรูปชนิดปิดกั้นขนาด 0.40x0.50ม
พร้อมฝา(ทองตลาด)

ท่อนำออกไปข้างตักไขมัน PVC ๑ 2"-3"

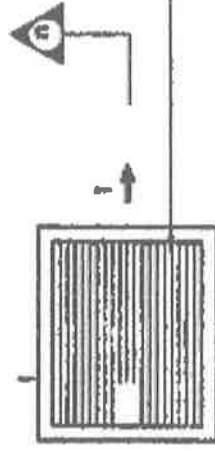
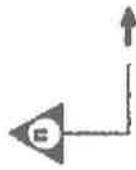

ตะแกรงเหล็กดักขยะ ๑ 6มม. ระยะซี่ตะแกรงกว้าง 0.02ม

แปลนถังดักขยะ

บ่อพักไขมันดีสี่เหลี่ยมสำเร็จรูปชนิดปิดกั้นขนาด 0.40x0.50ม
พร้อมฝา(ทองตลาด)

ตะแกรงเหล็กดักขยะ ๑ 6มม. ระยะซี่ตะแกรงกว้าง 0.02ม

± ระดับดิน

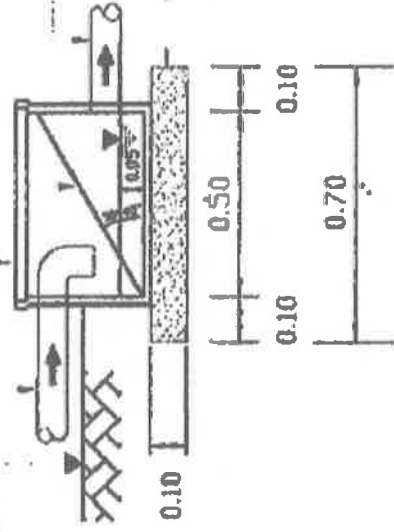

ทร ขยทาบชั้นดิน

ท่อนำออกไปข้างตักไขมัน PVC ๑ 2"-3"

รูปตัด ก-ก

กรมควบคุมมลพิษ

สำนักจัดการมลพิษ (ส่วนบำบัดพิษ)

Form

ชื่อ

ตำแหน่ง

วันที่

เวลา

สถานที่

ชื่อ

ตำแหน่ง

วันที่

เวลา

สถานที่

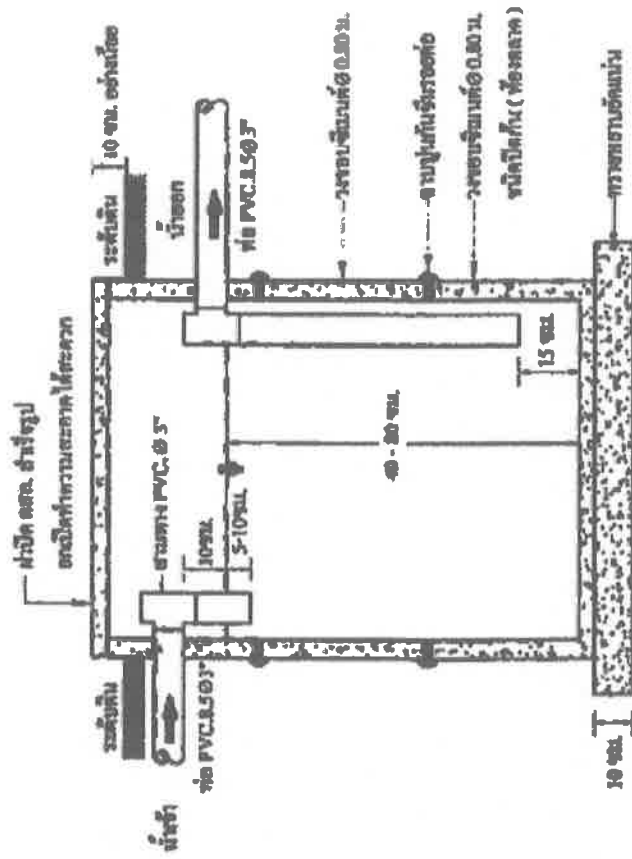

10 ซม. 10 ซม. 0.80m. 10 ซม.

รูปตัด A - A

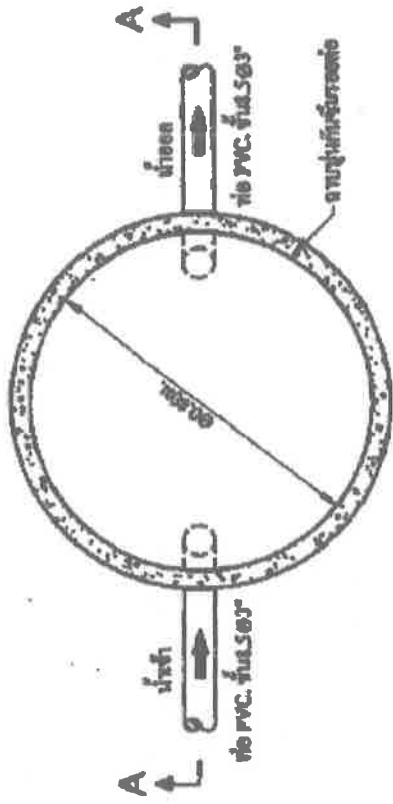

แปลนปกติไซมัน

กรมควบคุมคุณภาพ

สำนักงานควบคุมคุณภาพ (ส่วนปฏิบัติการ)

เลขที่

ชื่อโครงการ / งาน

วันที่

ชื่อผู้ควบคุมคุณภาพ

ตำแหน่ง

ชื่อโครงการ / งาน

วันที่ / เดือน / ปี

หน้า / หน้าที่

พญ./ผ.กษ ๓ ๒๗๘ พญญ.๒๕๖๓

บัญชีการดำเนินงานประจำปี

๓ ๒๗๘

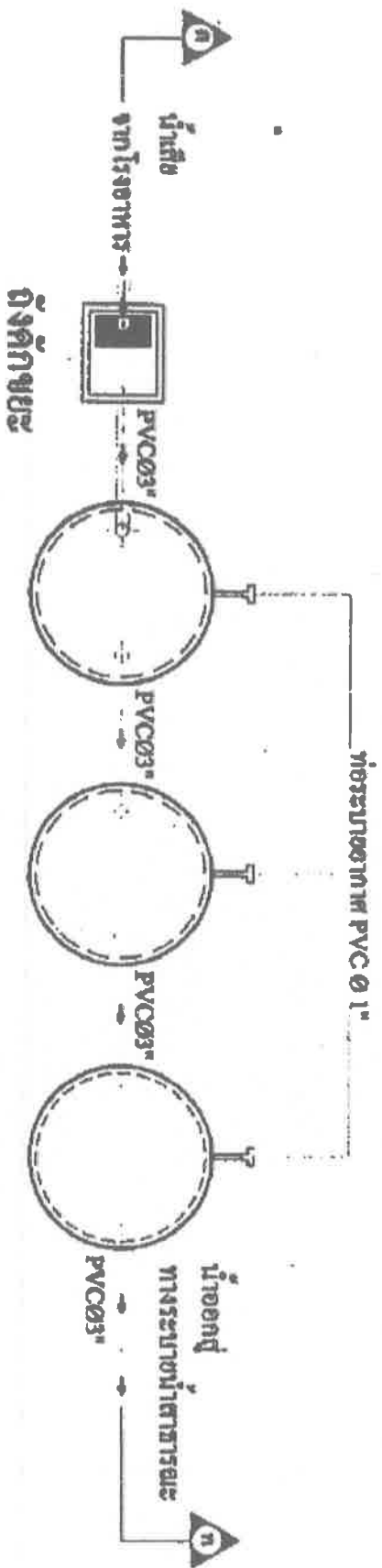
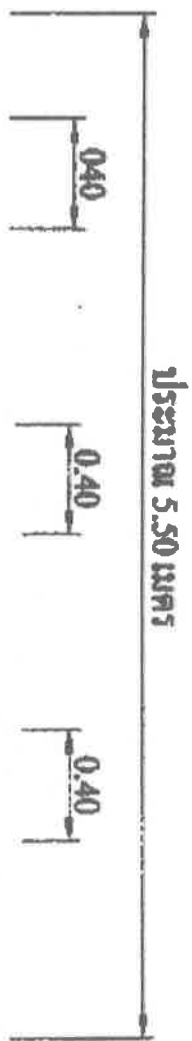

ถังตกไขมันขนาด 2 ลิบ.ม. / วัน

(สำหรับจำนวนนักเรียน 500 - 700 คน)

รายละเอียดประกอบแบบ

ถังตกไขมัน: ตั้งบนชั้นบนสุดด้านรูปสี่เหลี่ยม ขนาด 0.50 x 0.40 ม. (ฝาชั้นบนมี ทองเหลือง)

ถังตกไขมัน: วางขอบชั้นบนสุดด้านรูป ขนาด 0.1.00 ม. (ฝาตั้งกะดึ้นเบอร์ 28 ไซ้ขอบ 0.05 ม. โตะขอบพร้อมเสริมตะกั่ว)

ท่อระบายอากาศ PVC Ø 1"

กรมการช่างเทคนิค สำนักจัดการอุตสาหกรรม (สำนักวิทยุชุมชน)	
ประเภท	
ชนิดงาน	แบบมาตรฐานถังตกไขมันแบบวงกลมสี่เหลี่ยม
ขนาด	ขนาด 0.50 ม. x 0.40 ม.
ผู้เสนอ	นาย สมชาย ทรัพย์ดี
ผู้รับ	นาย สมชาย ทรัพย์ดี
วันที่	๒๕๖๕
ที่	๒๕

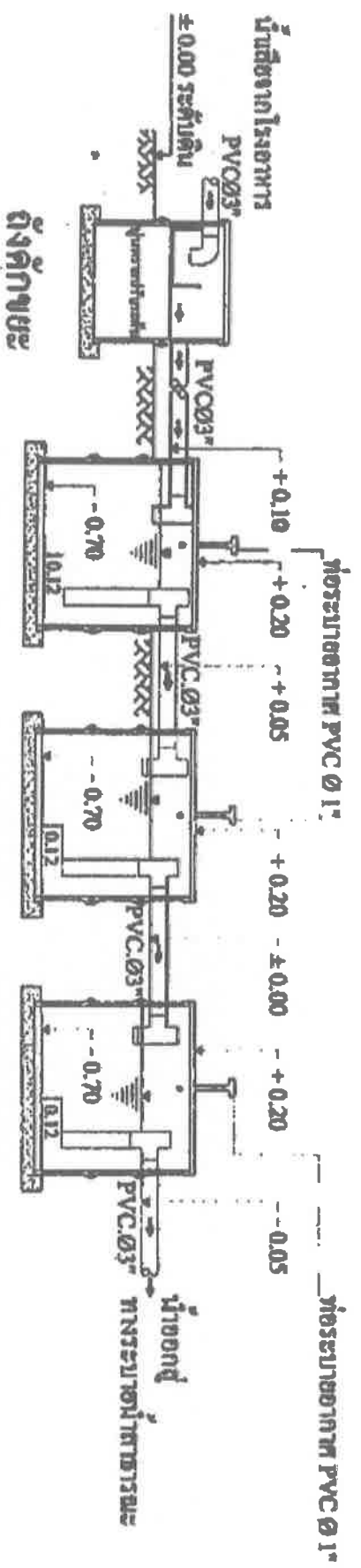

รูปตัด ก - ก ถังคักไขมันขนาด 2 ลบ.ม. / วัน

(สำหรับจำนวนนักเรียน 500 - 700 คน)

รายละเอียดประกอบแบบ

ถังคักขยะ สังกะสีขนาดสำหรับสี่เหลี่ยม ขนาด 0.50 x 0.40 ม. (สำหรับขนาด ที่จอดรถ)

ถังคักไขมัน วงกลมขนาดสำหรับรูป ขนาด 0.100 ม. (สำหรับระยะท่อ 28 นิ้ว ขนาด 0.05 ม. โค้งรอบท่อเสริมความ)

ท่อระบายอากาศ PVC Ø 1"

<p align="center">กรมควบคุมมลพิษ สำนักจัดการมลพิษ (ส่วนที่ ๓ กรุงเทพฯ)</p>	
<p>วันที่:</p>	<p>ชื่อโครงการ:</p>
<p>ชื่อสถานที่:</p>	<p>ชื่อผู้จัดทำ:</p>
<p>ชื่อหน่วยงาน:</p>	<p>ชื่อตำแหน่ง:</p>
<p>ชื่อผู้จัดทำ:</p>	<p>ชื่อตำแหน่ง:</p>
<p>ชื่อผู้ตรวจสอบ:</p>	<p>ชื่อตำแหน่ง:</p>
<p>ชื่อผู้อนุมัติ:</p>	<p>ชื่อตำแหน่ง:</p>

ที่ระบอบทพ PVC Ø. 1 1/2"

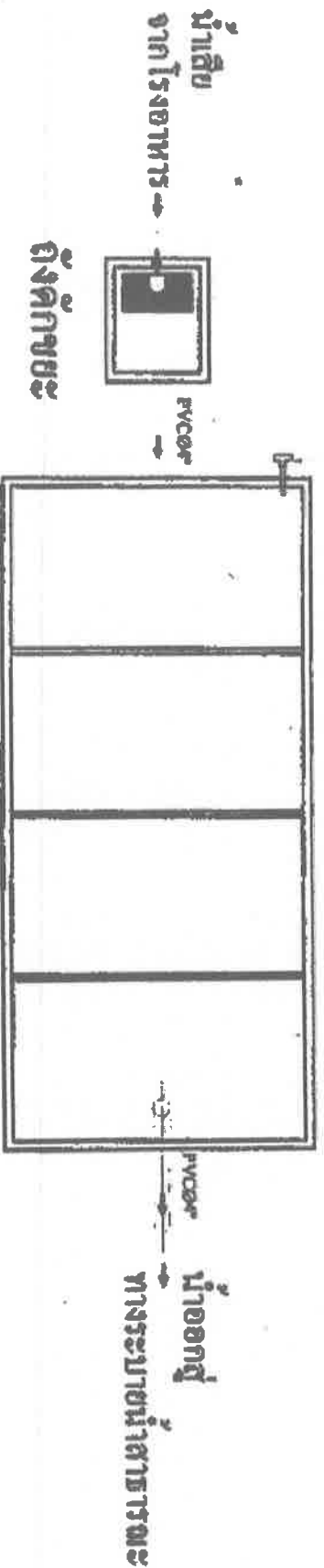

ถังคักไขมันขนาด 4 ลบ.ม. / วัน

ถังคักขยะ ถังปฐมนกบค้ำสำเร็จรูปสี่เหลี่ยม 0.50x0.40ม. (ฟ้าซีเมนต์ ท้องตลาด)
ถังคักไขมัน กอนกรีตเสริมเหล็กตามแบบมาตรฐาน 4 ลบ.ม. / วัน

โครงการ		กรมควบคุมมลพิษ	
ชื่อโครงการ/กิจกรรม (ส่วน/หน่วยงาน)		สำนักงานสิ่งแวดล้อมภาคที่ 1 (จังหวัดสุพรรณบุรี)	
วัตถุประสงค์	ระบบบำบัดน้ำเสียชุมชนที่ 1 (เทศบาลเมืองสุพรรณบุรี)		
สถานที่	ทางเดิน อออุทกทาง	ทาง ซ้ำไป ณ สถานที่	
ลักษณะ	ทางเดิน อออุทกทาง	ทางตรง	แบบตั้งสูง
ขนาด	ทาง ๖ เมตร	๖ เมตร	
งบ.คร.	ทาง ๖ เมตร ๖ เมตร	๖ เมตร	

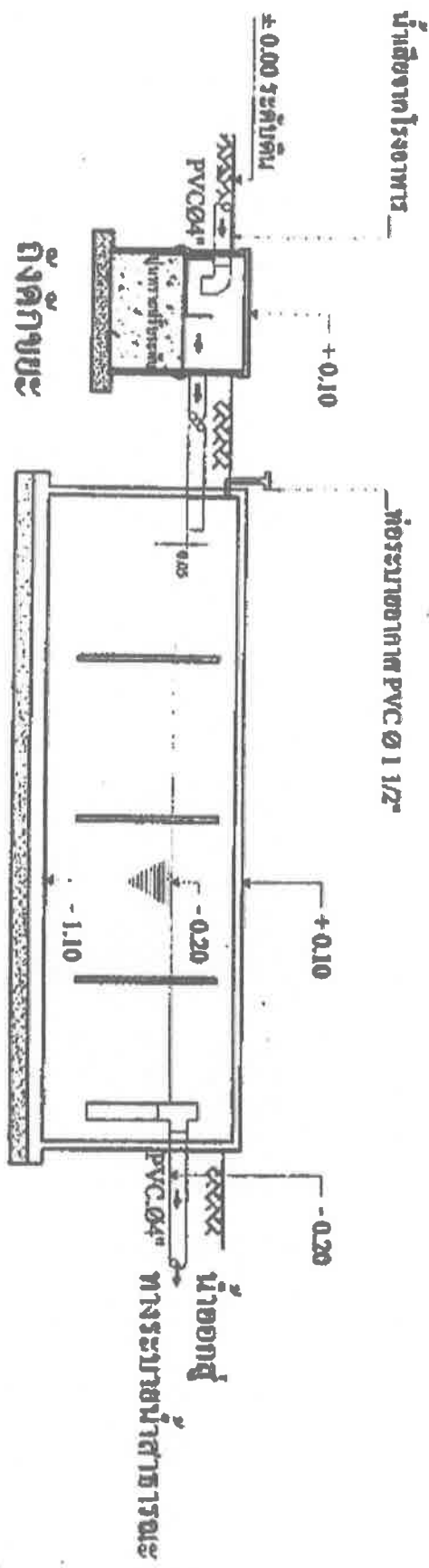

ถังตกไขมันขนาด 4 ลบ.ม. / วัน

ถังตกไขมัน ตั้งเป็นสี่เหลี่ยมตั้งรูปสี่เหลี่ยม 50x0.40ม. (ผ่าสี่มนต์ ห้องตลาด)
 ถังตกไขมัน คอนกรีตเสริมเหล็กตามแบบมาตรฐาน 4 ลบ.ม. / วัน

กรมควบคุมมลพิษ	
สำนักงานควบคุมมลพิษ (ฝ่ายปฏิบัติการชุมชน)	
โครงการ	เทศบาลเมืองสุพรรณบุรี
ประเภทโครงการ	บำบัดน้ำเสียชุมชน
ขนาด	ขนาด 4 ลบ.ม. / วัน
ชื่อ	ถังตกไขมัน
สถานที่	พื้นที่สาธารณะ
วันที่	พ.ศ. 2555
ผู้จัดทำ	วิศวกร

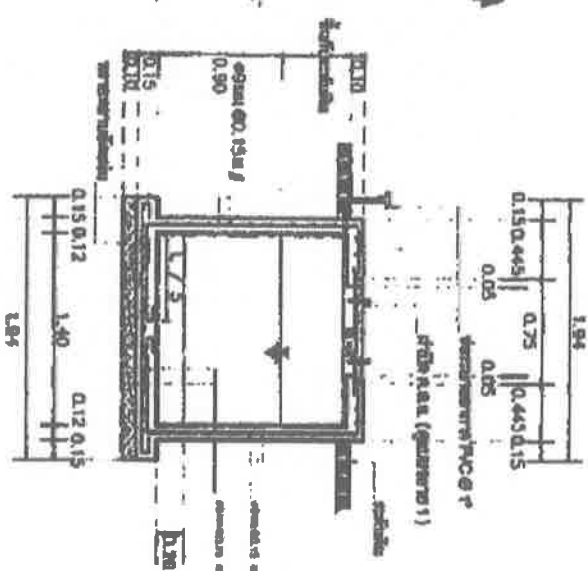
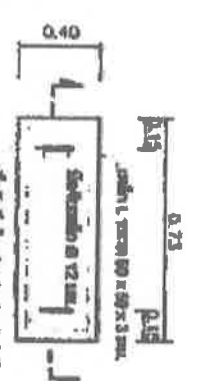
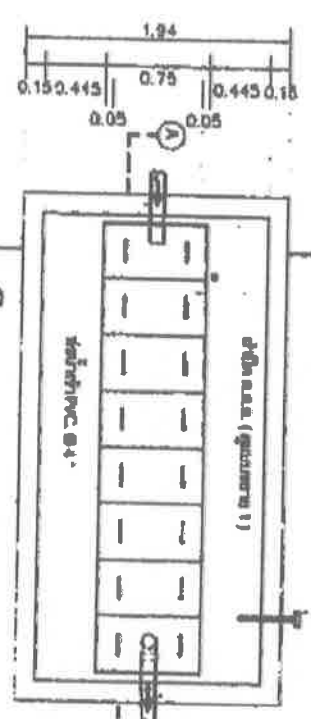
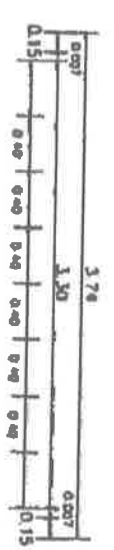

แบบดัดคัทโซน

วัสดุ: PVC 0.7
 หนา 0.007 (คุณภาพ 1)

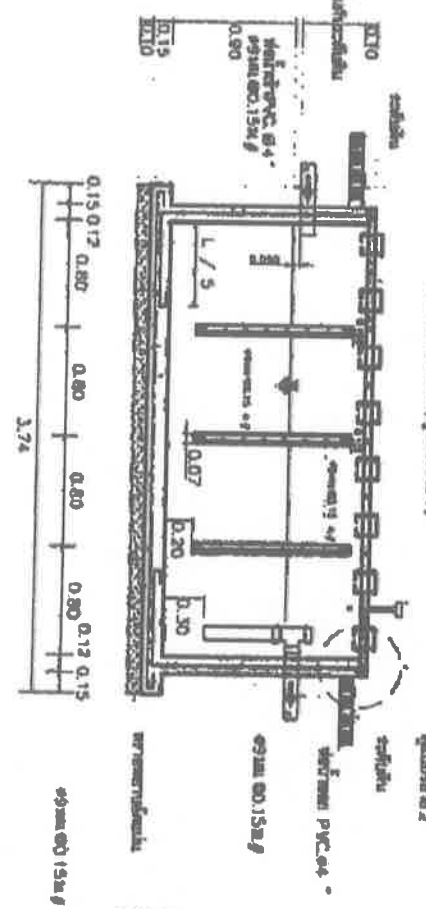

แบบขยาย 1

วัสดุ: อ.อ.อ.

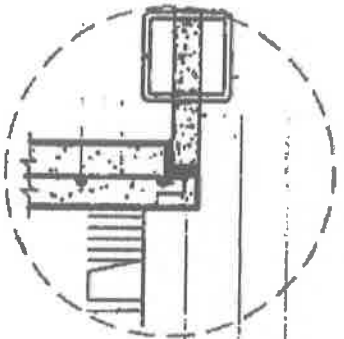

รูปตัด B-B

รูปตัด A-A

แบบขยาย 2

ชื่อโครงการ: **การออกแบบและผลิตชิ้นส่วนเครื่องจักรกล**

ชื่อผู้จัดทำ: **นายสมชาย ใจดี**

ชื่ออาจารย์: **นายสมชาย ใจดี**

ชื่อสถาบัน: **วิทยาลัยเทคนิค**

ชื่อสาขา: **ช่างเทคนิค**

ชื่อรุ่น: **ปี 1**

ชื่อวิชา: **การเขียนแบบ**

ชื่อเรื่อง: **การออกแบบและผลิตชิ้นส่วนเครื่องจักรกล**

ชื่อผู้สอน: **นายสมชาย ใจดี**

ชื่อผู้ทำ: **นายสมชาย ใจดี**

รายชื่อผู้เข้าประชุมสภาองค์การบริหารส่วนตำบลหนองแวง
สมัยสามัญ สมัยที่ ๒ ประจำปี ๒๕๖๖

วันพุธ ที่ ๑๓ เดือน มีนาคม พ.ศ. ๒๕๖๖ เวลา ๐๙.๐๐ น.

ณ ห้องประชุมสภาองค์การบริหารส่วนตำบลหนองแวง อำเภอบ้านแพ่ง จังหวัดนครพนม

ที่	ชื่อ-สกุล	ตำแหน่ง	ลายมือชื่อ	หมายเหตุ
๑.	นายวิระพล ติธรรม	ประธานสภาองค์การบริหารส่วนตำบลหนองแวง		
๒.	นายสมนึก ศรีนันทา	รองประธานสภาองค์การบริหารส่วนตำบลหนองแวง		
๓.	นางกองศรี สุพรรณ	เลขานุการสภาองค์การบริหารส่วนตำบลหนองแวง		
๔.	นางเจียมใจ นนทะแสง	สมาชิกสภาองค์การบริหารส่วนตำบลหนองแวง หมู่ ๑		
๕.	นางสระเกษ ติธรรม	สมาชิกสภาองค์การบริหารส่วนตำบลหนองแวง หมู่ ๒		
๖.	นายไพบูรณ์ วันงาม	สมาชิกสภาองค์การบริหารส่วนตำบลหนองแวง หมู่ ๓		
๗.	นางถาวร สุพรรณ	สมาชิกสภาองค์การบริหารส่วนตำบลหนองแวง หมู่ ๔		
๘.	นางเกษร บัวนาเมือง	สมาชิกสภาองค์การบริหารส่วนตำบลหนองแวง หมู่ ๕		
๙.	นายอรรถชัย ประทุมวงษ์	สมาชิกสภาองค์การบริหารส่วนตำบลหนองแวง หมู่ ๖		
๑๐.	นายพรหมประทาน คนเพียร	สมาชิกสภาองค์การบริหารส่วนตำบลหนองแวง หมู่ ๘		
๑๑.	นายปลื้ม ภารสุวรรณ	สมาชิกสภาองค์การบริหารส่วนตำบลหนองแวง หมู่ ๙		
๑๒.	นางพรศรี ชนะเคน	สมาชิกสภาองค์การบริหารส่วนตำบลหนองแวง หมู่ ๑๑		
๑๓.	นายสุเทพ สิมมา	สมาชิกสภาองค์การบริหารส่วนตำบลหนองแวง หมู่ ๑๒		
๑๔.	นางราตรี จันจันทร์	สมาชิกสภาองค์การบริหารส่วนตำบลหนองแวง หมู่ ๑๓		
๑๕.	นายคุณวุฒิ คำกองแพ่ง	สมาชิกสภาองค์การบริหารส่วนตำบลหนองแวง หมู่ ๑๕		
๑๖.	นายอภิชาติ พันโยลุง	สมาชิกสภาองค์การบริหารส่วนตำบลหนองแวง หมู่ ๑๖		
๑๗.	นายณัฐพงษ์ นนบุตร	สมาชิกสภาองค์การบริหารส่วนตำบลหนองแวง หมู่ ๑๗		

นายวีระพล ติธรรม
ประธานสภา
นายพรหมประทาน คนเพียร
ส.อบต.หมู่ที่ ๘
นายนพดล ทุมหอม
ผู้อำนวยการกองช่าง
นายวีระพล ติธรรม
ประธานสภา

มีสมาชิกท่านใดจะเพิ่มเติม หรือไม่ อย่างไร ขอเชิญครับ

ผมอยากทราบว่าโครงการก่อสร้างใช้งบประมาณและปริมาณงานเท่าใด

ปริมาณงานและงบประมาณเท่าเดิมที่ตั้งไว้ในข้อบัญญัติงบประมาณรายจ่ายประจำปี พ.ศ. ๒๕๖๖ เพียงเปลี่ยนแปลงจุดก่อสร้าง ขอขอบคุณครับ
เนื่องจากจุดก่อสร้างโครงการเดิมมีปัญหาเรื่องประชาชนไม่ยอมเสียสละที่ดินให้ก่อสร้าง จึงต้องเปลี่ยนจุดก่อสร้างที่ใหม่ ก็ไม่เป็นไรเนื่องจากโครงการใหม่ก็เป็นการแก้ไขปัญหาความเดือดร้อนของประชาชนเหมือนเดิม มีสมาชิกท่านใดจะเพิ่มเติมหรือไม่ อย่างไร ขอเชิญครับ ปรากฏว่าไม่มี

นายวีระพล ติธรรม
ประธานสภา

จึงขอมติที่ประชุมสภาองค์การบริหารส่วนตำบลหนองแวง

สมาชิกสภา ท่านใดให้ความเห็นชอบการขอโอนงบประมาณรายจ่าย

คณะกรรมการตรวจรายงานการประ
อบต.หนองแวง

ประจำปีงบประมาณ พ.ศ. ๒๕๖๖ เพื่อโอนไปตั้งจ่ายในรายการใหม่ โครงการก่อสร้าง

ถนนคอนกรีตเสริมเหล็ก (คสล.) สายหนองแวงไปหนองมั่ง โอนไปตั้งจ่ายเป็น

โครงการก่อสร้างถนนคอนกรีตเสริมเหล็ก (คสล.) สายทางรองหนองแวง ขอให้ยกมือ

พนศีรษะ ขอเชิญครับ

ลงชื่อ นาย อภิชาติ สุขมา

ลงชื่อ นาย อภิชาติ สุขมา

ลงชื่อ นาย อภิชาติ สุขมา

ลงชื่อ

ลงชื่อ

ลงชื่อ

สมาชิกสภาองค์การบริหารส่วนตำบลหนองแวง ๑๗ คน

เข้าประชุม ๑๗ คน

เห็นชอบ ๑๖ เสียง

ไม่เห็นชอบ - เสียง

งดออกเสียง ๑ เสียง

มติที่ประชุม

เป็นเอกฉันท์ ให้ความเห็นชอบการขอโอนงบประมาณรายจ่าย

ประจำปีงบประมาณ พ.ศ. ๒๕๖๖ เพื่อโอนไปตั้งจ่ายในรายการใหม่ โครงการก่อสร้าง

ถนนคอนกรีตเสริมเหล็ก (คสล.) สายหนองแวงไปหนองมั่ง โอนไปตั้งจ่ายเป็น

โครงการก่อสร้างถนนคอนกรีตเสริมเหล็ก (คสล.) สายทางรองหนองแวง

นายวีระพล ติธรรม
ประธานสภา
นางสาวนันทพร วัจวรรณ
หัวหน้าสำนักปลัด

๕.๓ การพิจารณาให้ความเห็นชอบร่างข้อบัญญัติองค์การบริหารส่วน

ตำบลหนองแวง เรื่อง การติดตั้งบ่อดักไขมันบำบัดน้ำเสียในอาคาร พ.ศ. ๒๕๖๖

ผมขอเชิญให้เจ้าหน้าที่ชี้แจงรายละเอียดร่างข้อบัญญัติองค์การบริหารส่วน

ตำบลหนองแวง เรื่อง การติดตั้งบ่อดักไขมันบำบัดน้ำเสียในอาคาร พ.ศ. ๒๕๖๖

ขอชี้แจงร่างข้อบัญญัติองค์การบริหารส่วนตำบลหนองแวง

เรื่อง การติดตั้งบ่อดักไขมันบำบัดน้ำเสียในอาคาร พ.ศ. ๒๕๖๖ เพื่อขอให้สภา

องค์การบริหารส่วนตำบลหนองแวงพิจารณาให้ความเห็นชอบ รายละเอียด

ดังต่อไปนี้

/ข้อบัญญัติ...

(นายวีระพล ติธรรม)

ประธานสภา อบต.หนองแวง

ข้อบัญญัติองค์การบริหารส่วนตำบลหนองแวง
เรื่อง การติดตั้งบ่อดักไขมันบำบัดน้ำเสียในอาคาร พ.ศ. ๒๕๖๖

โดยที่เป็นการสมควรตราข้อบัญญัติองค์การบริหารส่วนตำบลหนองแวง เรื่อง การติดตั้งบ่อดักไขมันบำบัดน้ำเสียในอาคาร

อาศัยอำนาจตามความใน มาตรา ๗๑ แห่งพระราชบัญญัติสภาตำบลและองค์การบริหารส่วนตำบล พ.ศ. ๒๕๓๗ และที่แก้ไขเพิ่มเติมถึง (ฉบับที่ ๗) พ.ศ. ๒๕๖๒ ประกอบมาตรา ๒๐ (๓) แห่งพระราชบัญญัติการสาธารณสุข พ.ศ. ๒๕๓๕ องค์การบริหารส่วนตำบลหนองแวง โดยความเห็นชอบของ สภาองค์การบริหารส่วนตำบลหนองแวง และนายอำเภอบ้านแพ่ง จึงออกข้อบัญญัติไว้ดังต่อไปนี้

ข้อ ๑ ข้อบัญญัตินี้เรียกว่า " ข้อบัญญัติองค์การบริหารส่วนตำบลหนองแวง เรื่อง การติดตั้งบ่อดักไขมันบำบัดน้ำเสียในอาคาร พ.ศ. ๒๕๖๖ "

ข้อ ๒ ข้อบัญญัตินี้ให้ใช้บังคับตั้งแต่วันถัดจากวันประกาศในราชกิจจานุเบกษาเป็นต้นไป

ข้อ ๓ บรรดาข้อบัญญัติองค์การบริหารส่วนตำบลหรือข้อบังคับ กฎระเบียบ และคำสั่งอื่นใดของ องค์การบริหารส่วนตำบล ซึ่งขัดหรือแย้งกับข้อบัญญัตินี้ ให้ใช้ข้อบัญญัตินี้แทน

ข้อ ๔ ใน ข้อบัญญัตินี้

"อาคาร" หมายความว่า ดึก บ้าน เรือน ร้านค้า ร้านอาหาร สำนักงานหรือสิ่งปลูกสร้างอย่างอื่น ซึ่งบุคคลอาจเข้าอาศัยหรือใช้สอยได้

"บ่อดักไขมัน" หมายความว่า สิ่งที่ใช้แยกจําพวกน้ำมันและไขมันออกจากน้ำซึ่งผ่านการใช้แล้ว

"การระบายน้ำ" หมายความว่า การผันน้ำ การปล่อยน้ำ การเทน้ำ การสาดน้ำ หรือการกระทำอื่นใดที่เป็นการถ่ายเทน้ำ

"แหล่งระบายน้ำ" หมายความว่า ทางหรือท่อระบายน้ำ ลำกระโดง ลำราง คู คลอง แม่น้ำ ทะเล และแหล่งน้ำสาธารณะ แหล่งน้ำธรรมชาติและแหล่งน้ำที่เป็นของเอกชน ซึ่งมีทางเชื่อมต่อหรือสามารถไหลไปสู่แหล่งน้ำสาธารณะหรือแหล่งน้ำธรรมชาติได้

"เจ้าพนักงานท้องถิ่น" หมายความว่า นายองค์การบริหารส่วนตำบลหนองแวง

ข้อ ๕ ข้อบัญญัตินี้ให้ใช้บังคับแก่อาคารที่มีการระบายน้ำทิ้งลงหรือไหลไปสู่แหล่งระบายน้ำและยังไม่มีกฎหมายใดกำหนดมาตรการเกี่ยวกับการกำจัดน้ำมันและไขมันสำหรับอาคารประเภทนั้น

ข้อ ๖ ให้เจ้าของหรือผู้ครอบครองอาคารตามข้อ ๕ ติดตั้งบ่อดักไขมันตามมาตรฐานที่เจ้าพนักงานท้องถิ่นประกาศกำหนด

ให้เจ้าของหรือผู้ครอบครองอาคารที่มีการปลูกสร้างใหม่ดำเนินการติดตั้งบ่อดักไขมันสำหรับอาคารนั้นให้แล้วเสร็จก่อนเข้าอยู่อาศัยหรือใช้สอย และหากอาคารใดอยู่ระหว่างการปลูกสร้างใหม่ในวันที่ข้อบัญญัตินี้มีผลใช้บังคับ ก็ให้ดำเนินการติดตั้งบ่อดักไขมันตามข้อบัญญัตินี้เช่นเดียวกัน

ข้อ ๗ ให้เจ้าของหรือผู้ครอบครองอาคารตามข้อ ๕ เก็บ ขน น้ำมันหรือไขมันในบ่อดักไขมันไปกำจัดและซ่อมแซมบำรุงรักษาบ่อดักไขมันให้อยู่ในสภาพที่ใช้การได้ตามปกติอยู่เสมอ

ข้อ ๘ ผู้ใดฝ่าฝืนข้อบัญญัตินี้ ต้องระวางโทษปรับไม่เกินหนึ่งพันบาท

ลงชื่อ.....*สมชาย สุ่ม*.....ประธาน

ลงชื่อ.....*นาย อภิชาติ วัฒนากิจ*.....กรรมการ

ลงชื่อ.....*นาย คุณานันท์ ดิถะวงษ์*.....กรรมการ

.....กรรมการ

/ข้อ ๙ ...

(นายวีระพล ตีธรรม)

นายวีระพล ตีธรรม มีสมาชิกสภาองค์การบริหารส่วนตำบลหนองแวง ท่านใด มีอะไรเพิ่มเติม
 ประธานสภาฯ หรือไม่ว่าอย่างไร ขอเชิญครับ ปรากฏว่าไม่มี ถ้าไม่มี ผมขอปิดการประชุม
 ขอบคุณครับ

ปิดประชุม เวลา ๑๒.๐๕ น.

ประธานกล่าวปิดการประชุมสภา สมัยสามัญ สมัยแรก ประจำปี ๒๕๖๖ เวลา ๑๒.๐๕ น.

(ลงชื่อ) *นางก่องศรี สุพรรณ* ผู้ตรวจรายงานการประชุม
 (นางก่องศรี สุพรรณ)
 เลขานุการสภาองค์การบริหารส่วนตำบลหนองแวง

คณะกรรมการตรวจรายงานการประชุมสภาองค์การบริหารส่วนตำบลหนองแวง ได้ตรวจ
 รายงานการประชุมสภาองค์การบริหารส่วนตำบลหนองแวง สมัยสามัญ สมัยที่ ๒ ประจำปี ๒๕๖๖ แล้ว
 เมื่อวันที่ ๑๗ เดือน มีนาคม พ.ศ. ๒๕๖๖ เวลา ๐๙.๓๐ น. เห็นว่าถูกต้อง

(ลงชื่อ) *นางถาวร สุพรรณ* ประธานคณะกรรมการตรวจรายงานการประชุม
 (นางถาวร สุพรรณ)
 สมาชิกสภาองค์การบริหารส่วนตำบลหนองแวง หมู่ที่ ๔

(ลงชื่อ) *นายอรุณชัย ประทุมวงษ์* คณะกรรมการตรวจรายงานการประชุม
 (นายอรุณชัย ประทุมวงษ์)
 สมาชิกสภาองค์การบริหารส่วนตำบลหนองแวง หมู่ที่ ๖

(ลงชื่อ) *นายคุณวุฒิ คำกองแพง* เลขาคณะกรรมการตรวจรายงานการประชุม
 (นายคุณวุฒิ คำกองแพง)
 สมาชิกสภาองค์การบริหารส่วนตำบลหนองแวง หมู่ที่ ๑๕

สภาองค์การบริหารส่วนตำบลหนองแวง ให้การรับรองแล้ว เมื่อวันที่ ๑๗ เดือน มีนาคม พ.ศ. ๒๕๖๖ การประชุมสภา
 อบต.หนองแวง

(ลงชื่อ) *นายวีระพล ตีธรรม* ประธาน
 (นายวีระพล ตีธรรม) ประธานสภาองค์การบริหารส่วนตำบลหนองแวง
 ประธานสภาองค์การบริหารส่วนตำบลหนองแวง
 (ลงชื่อ) *นางก่องศรี สุพรรณ* ประธาน
 (นางก่องศรี สุพรรณ) กรรมการ
 (ลงชื่อ) *นายอรุณชัย ประทุมวงษ์* กรรมการ
 (นายอรุณชัย ประทุมวงษ์) กรรมการ
 (ลงชื่อ) *นายคุณวุฒิ คำกองแพง* กรรมการ
 (นายคุณวุฒิ คำกองแพง) กรรมการ

นายวีระพล ตีธรรม
 (นายวีระพล ตีธรรม)